

Video-Außenstationen Alumira

Produktinformationen

Beschreibung

Alumira Aluminium-Türstationen für den Außenbereich oder als Etagenstationen für Video-Sprechanlagen.

- zur Kombination mit Video-Sprechanlagen
- vandalismusgeschützt, System AV3
- Frontplatte 3 mm stark
- aufgesetztes Alumira-Sprechgitter, für die Montage von Hinterbau-Lautsprechern (bitte Gehäusetiefe beachten)
- Edelstahl-Klingeltaster kombiniert mit Namensschild aus witterungsbeständigem Spezialkunststoff, aufgesetzt, mit Aluminiumrahmen
- mit beigefügtem Sicherheitswerkzeug sekundenschneller Wechsel der Namensschildeinlage von vorn
- Namensschildbeleuchtung LED weiß
- Frontplatte aus Aluminium eloxiert oder pulverbeschichtet
- Beschriftungen wie Hausnummern, Projektnamen, Gebäudeteile, Etagen etc. können optional mit hochpräziser Laserbeschriftung, CNC-Gravuren oder Siebdruck realisiert werden
- Unterputzgehäuse aus verzinktem Qualitätsblech

Das System

Langlebig und sehr widerstandsfähig präsentiert sich die Produktlinie Alumira. Auch bei Alumira kommt das patentierte Vandalismusschutzsystem AV3 zum Einsatz. Fronten und Tasterrahmen sind aus robustem Aluminium.

Komponenten für Sprechanlagen des leistungsfähigen Zweidraht-Bussystems Qwikbus, dem zukunftssicheren, netzwerkbasierten System Intelliport oder mit dem Phoneport-Lautsprecher zur Anbindung an Telefonanlagen können perfekt auf die Außenstation abgestimmt im Paket geliefert und auf Wunsch ab Werk integriert werden. Gleiches gilt für Elemente, mit denen eine elektronische Zutrittskontrolle erhöhte Sicherheit bietet.

Alumira Außenstationen können ideal mit Briefkastenanlagen der Designlinie Basic sowie mit dem Infosystem Avisä kombiniert werden. Die Verwendung gleicher Materialien und Oberflächen sowie ein aufeinander abgestimmtes Design ermöglichen einen ganzheitlichen Gestaltungsansatz.

Einsatzbereiche

Ob in Wandmontage Auf- oder Unterputz, als Türseitenteil oder freistehend: Mit Alumira können fast alle Anwendungsbereiche optimal abgedeckt werden. Von der Einzelstation für das Einfamilienhaus bis zu sehr komplexen Großanlagen mit mehreren hundert Nutzern bewähren sich bereits tausende Alumira Außentürstationen seit vielen Jahren im Alltag.

Technische Daten

Abmessungen

- Standardausführungen siehe Übersichtstabelle
- Sonderausführungen millimetergenau nach Vorgabe
- Standardtiefe UP-Kasten innen ca. 48 mm (bitte beim geplanten Einbau von Fremdgeräten beachten); Sondertiefen möglich



Montagearten

Alumira Außenstationen können für verschiedene Einbaubedingungen gefertigt werden:

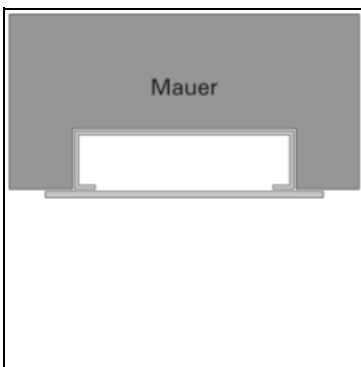

Außenstationen Unterputz Frontüberstand

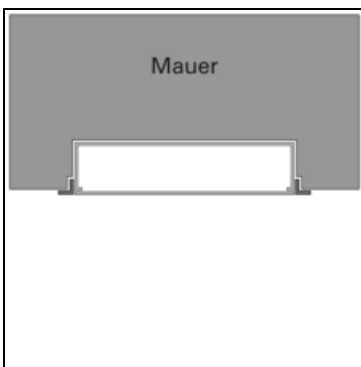

Außenstationen Unterputz Anputzrahmen

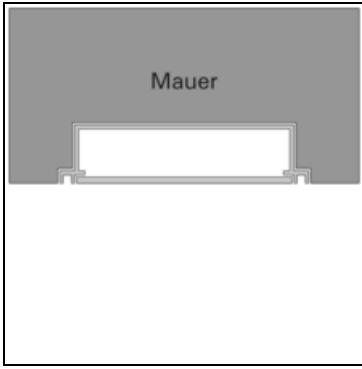

Außenstationen Unterputz Schattenfuge

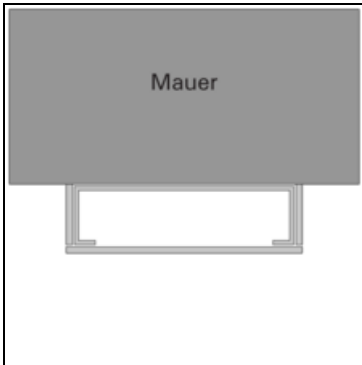

Außenstationen Aufputz verkleidet

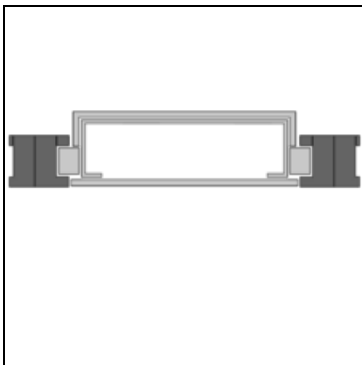

Außenstationen Türpaneel

Material und Oberflächen

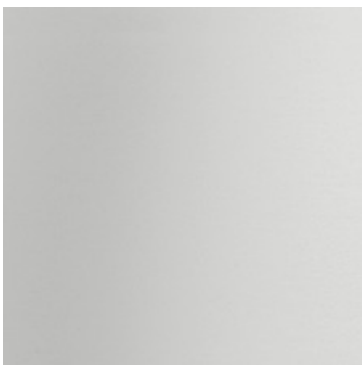

Aluminium



Aluminum eloxiert Silber



Aluminum eloxiert Gold



Aluminum eloxiert Bronze



Aluminium pulverbeschichtet

Produktvarianten

Individuelle Sonderlösungen

Kundenspezifische Sonderanfertigungen von Anlagen. Millimetergenaue Fertigung auf Maß. Individuelle Bestückung für

Sprechanlagen, Zutrittskontrolle und sonstige Komponenten. Vielfältige Materialien und Oberflächen. Ausführungen für unterschiedliche Montagearten.

Sets

Sprechanlagen

Erweiterungen

Zubehör



Gitter AV3



Gitter AV3



AV3-E Taster



AV3 Schildeinlage

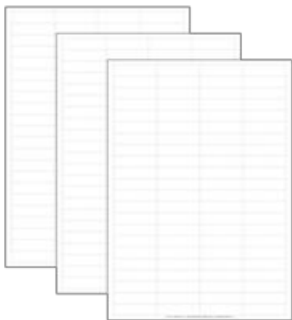

AV3 Etiketten



AV3 Lichteinlage



AV3 Schlüssel



LED 2er



LED 4er



LED 6er



LED 8er



Lichttaster



Schraube Torx M4



Winkelschlüssel Torx M4

Downloads

- **Alumira Produktmerkmale** 1.1 MB
- **Alumira Serie 300** 0.13 MB
- **Alumira Serie 301** 0.14 MB

- **Alumira Zubehör** 0.46 MB
- **Außenstationen Gestaltungselemente** 0.33 MB
- **Außenstationen Serviceformular** 0.13 MB
- **Flyer Qwikbus** 3.32 MB
- **Qwikbus Serviceformular** 1.02 MB
- **Intelliport Serviceformular** 1.01 MB
- **Broschüre Eingangsgestaltung** 11.09 MB

16.07.2024

<https://www.lippert.berlin/produkte/aussenstationen-ueberblick/video-aussenstationen-alumira>