

Audio-Außenstationen Robusto

Produktinformationen

Beschreibung

Robusto Edelstahl-Türstationen für den Außenbereich oder als Etagenstationen.

- zur Kombination mit Audio-Sprechanlagen
- vandalismusgeschützt, System AV3-B
- Frontplatte 2 mm stark
- flächenbündiges Robusto-Sprechgitter, durchstoßgeschützt, für die Montage von Hinterbau-Lautsprechern (bitte Gehäusetiefe beachten)
- Edelstahl-Klingeltaster kombiniert mit Namensschild aus witterungsbeständigem Spezialkunststoff, beides frontbündig integriert
- mit beigefügtem Sicherheitswerkzeug sekundenschneller Wechsel der Namensschildeinlage von vorn
- Namensschildbeleuchtung LED weiß (bitte gesondert bestellen)
- Frontplatte aus hochwertigem Edelstahl, alternative Materialien auf Anfrage
- Beschriftungen wie Hausnummern, Projektnamen, Gebäudeteile, Etagen etc. können optional mit hochpräziser Laserbeschriftung, CNC-Gravuren oder Siebdruck realisiert werden
- Unterputzgehäuse aus verzinktem Qualitätsblech

Das System

Die Designlinie Robusto überzeugt durch unerreichte Gestaltungsmöglichkeiten und höchste Sicherheit bei Außentürstationen. In hochwertigem Messington wird die Variante Gold-Star ausgeführt. Neben im Schnelllieferprogramm verfügbaren Standardausführungen sind individuelle Ergänzungen mit Kommunikations- und Zugangstechnik, millimetergenaue Maßfertigung sowie Applikationen für Beschriftung und Zusatzfunktionen selbstverständlich. Das Sicherheitskonzept von Robusto ist auch viele Jahre nach Markteinführung immer noch maßgebend für höchsten Vandalismusschutz: Eine äußerst widerstandsfähige, massive Vollmetall-Frontplatte, durchstoßgeschütztes und flächenbündiges Sprechgitter, flächenbündige Klingeltaster und Namensschilder, Namensschilder aus schlagfestem und schwer entflammbarem Kunststoff.

Komponenten für Sprechanlagen des leistungsfähigen Zweidraht-Bussystems Qwikbus, dem zukunftssicheren, netzwerkbasierendem System Intelliport oder mit dem Phoneport-Lautsprecher zur Anbindung an Telefonanlagen können perfekt auf die Außenstation abgestimmt im Paket geliefert und auf Wunsch ab Werk integriert werden. Gleiches gilt für Elemente, mit denen eine elektronische Zutrittskontrolle erhöhte Sicherheit bietet.

Robusto Außenstationen können ideal mit Briefkastenanlagen der Designlinie Basic sowie mit dem Infosystem Avisa kombiniert werden. Die Verwendung gleicher Materialien und Oberflächen sowie ein aufeinander abgestimmtes Design ermöglichen einen ganzheitlichen Gestaltungsansatz.

Einsatzbereiche

Ob in Wandmontage Auf- oder Unterputz, als Türseitenteil oder freistehend: Mit Robusto können fast alle Anwendungsbereiche optimal abgedeckt werden. Von der Einzelstation für das Einfamilienhaus bis zu sehr komplexen Großanlagen mit mehreren hundert Nutzern bewähren sich bereits tausende Robusto Außentürstationen seit vielen Jahren im Alltag.

Technische Daten

Abmessungen

- Standardausführungen siehe Übersichtstabelle
- Sonderausführungen millimetergenau nach Vorgabe

- Standardtiefe UP-Kasten innen ca. 45 mm (bitte beim geplanten Einbau von Fremdgeräten beachten); Sondertiefen möglich

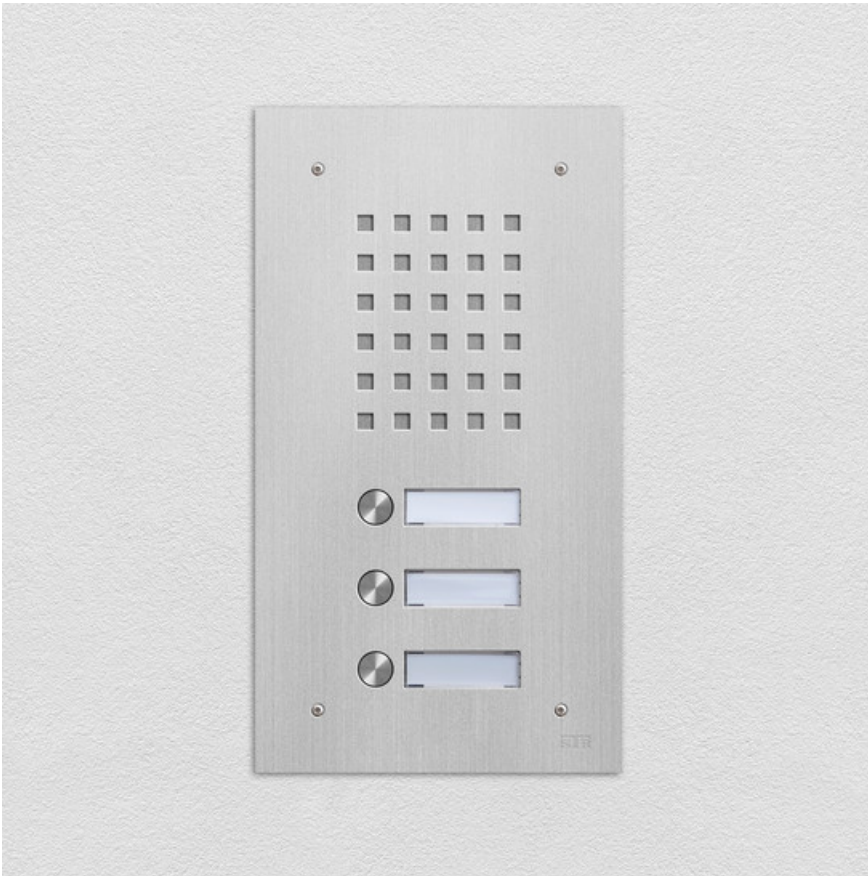

Montagearten

Robusto Außenstationen können für verschiedene Einbaubedingungen gefertigt werden:

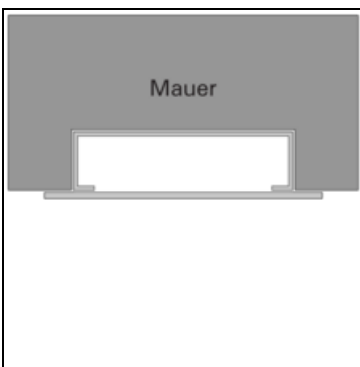

Außenstationen Unterputz Frontüberstand

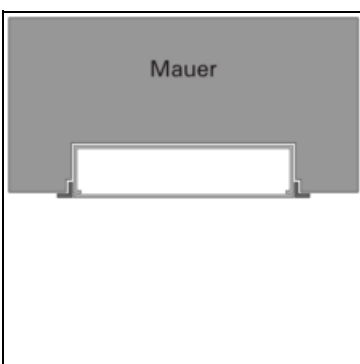

Außenstationen Unterputz Anputzrahmen

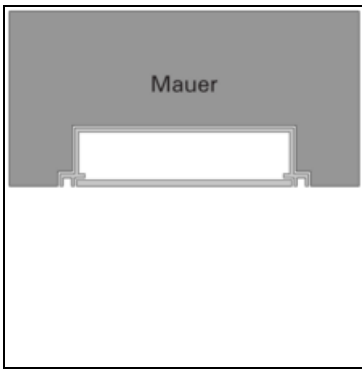

Außenstationen Unterputz Schattenfuge

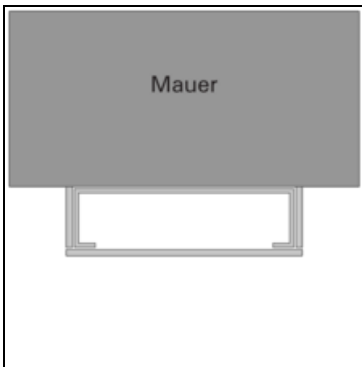

Außenstationen Aufputz verkleidet

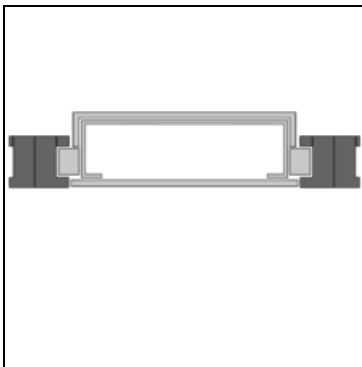

Außenstationen Türpaneel

Material und Oberflächen



Edelstahl gebürstet



Edelstahl poliert



Edelstahl PVD-beschichtet



Messing geschliffen

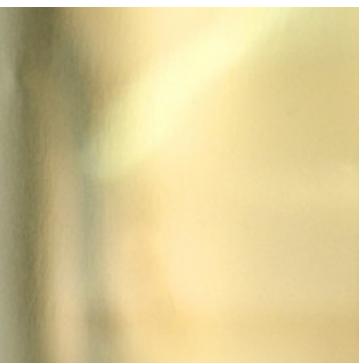

Messing poliert



Messing patiniert "Baubronze"

Produktvarianten

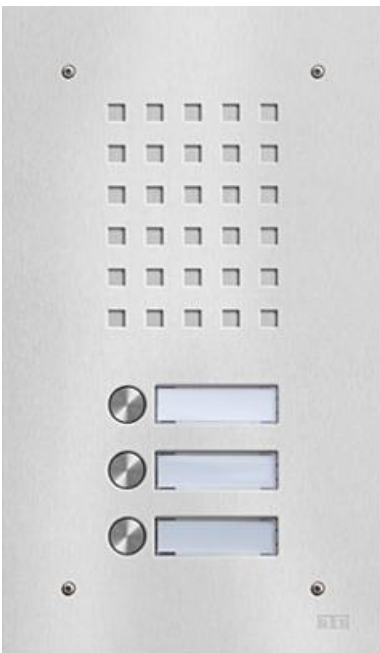

Standard Serie TTR Edelstahl 1-reihig

Standard-Türstationen für Audio-Sprechanlagen. Für 1 bis 16 Teilnehmer geeignet. Die Frontplatte besteht aus gebürstetem Edelstahl.

Typ/Kontakte	Front B x H (mm)	UP-Kasten B x H x T (mm)
TTR-1	160 x 216	120 x 176 x 45
TTR-2	160 x 244	120 x 204 x 45
TTR-3	160 x 272	120 x 232 x 45
TTR-4	160 x 300	120 x 260 x 45
TTR-5	160 x 328	120 x 288 x 45
TTR-6	160 x 356	120 x 316 x 45
TTR-7	160 x 384	120 x 344 x 45
TTR-8	160 x 412	120 x 372 x 45

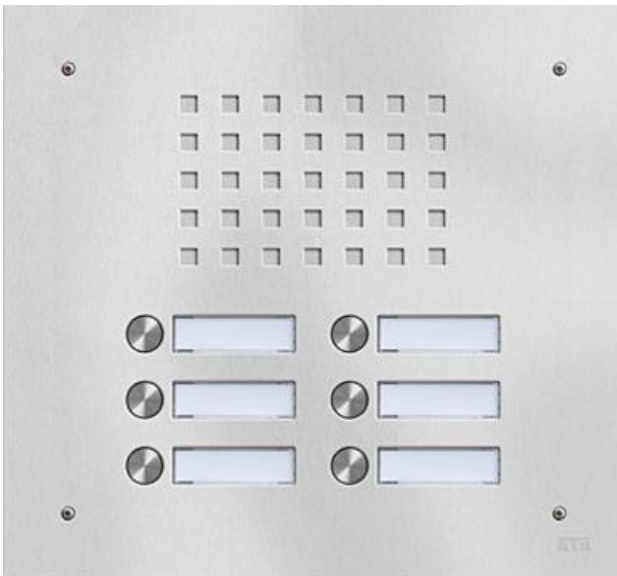

2-reihig

Standard-Türstationen für Audio-Sprechanlagen. Für 1 bis 16 Teilnehmer geeignet. Die Frontplatte besteht aus gebürstetem Edelstahl.

Typ/Kontakte	Front B x H (mm)	UP-Kasten B x H x T (mm)
TTR-6/2	260 x 240	220 x 200 x 45
TTR-8/2	260 x 268	220 x 228 x 45
TTR-10/2	260 x 296	220 x 256 x 45
TTR-12/2	260 x 324	220 x 284 x 45
TTR-14/2	260 x 352	220 x 312 x 45
TTR-16/2	260 x 380	220 x 340 x 45

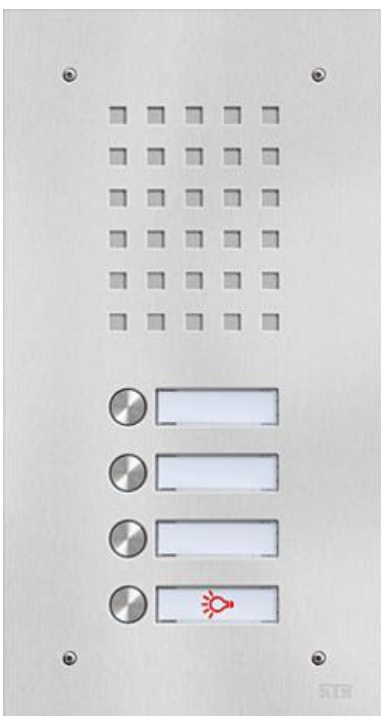

Standard Serie TTR-L Edelstahl 1-reihig

Standard-Türstationen für Audio-Sprechanlagen, mit LED-Lichttaster. Für 1 bis 16 Teilnehmer geeignet. Die Frontplatte

besteht aus gebürstetem Edelstahl.

Typ/Kontakte	Front B x H (mm)	UP-Kasten B x H x T (mm)
TTR-1-L	160 x 244	120 x 204 x 45
TTR-2-L	160 x 272	120 x 232 x 45
TTR-3-L	160 x 300	120 x 260 x 45
TTR-4-L	160 x 328	120 x 288 x 45
TTR-5-L	160 x 356	120 x 316 x 45
TTR-6-L	160 x 384	120 x 344 x 45
TTR-7-L	160 x 412	120 x 372 x 45
TTR-8-L	160 x 440	120 x 400 x 45

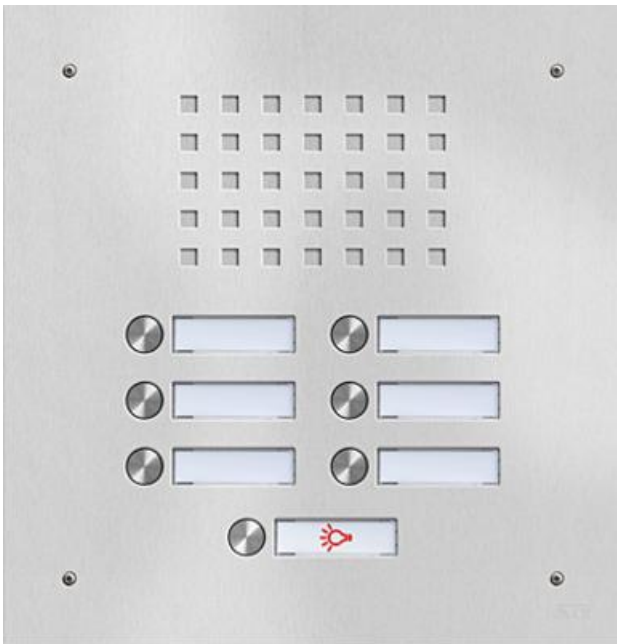

2-reihig

Standard-Türstationen für Audio-Sprechanlagen, mit LED-Lichttaster. Für 1 bis 16 Teilnehmer geeignet. Die Frontplatte besteht aus gebürstetem Edelstahl.

Typ/Kontakte	Front B x H (mm)	UP-Kasten B x H x T (mm)
TTR-6/2-L	260 x 268	220 x 228 x 45
TTR-8/2-L	260 x 296	220 x 256 x 45
TTR-10/2-L	260 x 324	220 x 284 x 45
TTR-12/2-L	260 x 352	220 x 312 x 45
TTR-14/2-L	260 x 380	220 x 340 x 45
TTR-16/2-L	260 x 408	220 x 368 x 45

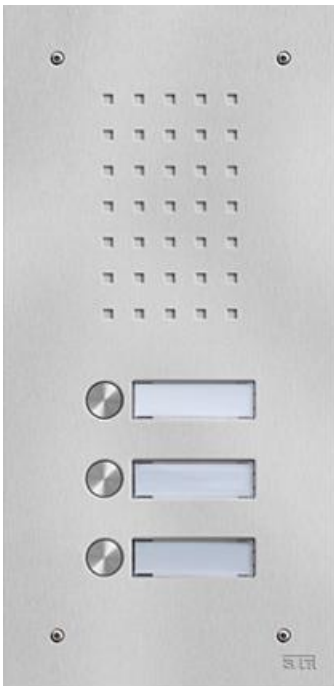

Standard Serie TTR-K Edelstahl 1-reihig

Standard-Türstationen für Audio-Sprechanlagen. Für 1 bis 16 Teilnehmer geeignet. Die Frontplatte besteht aus gebürstetem Edelstahl. Zum einfachen Austausch der Front älterer Softline Türstationen.

Typ/Kontakte	Front B x H (mm)	UP-Kasten B x H x T (mm)
TTR-K-1	140 x 212	110 x 180 x 45
TTR-K-2	140 x 262	110 x 230 x 45
TTR-K-3	140 x 287	110 x 255 x 45
TTR-K-4	140 x 337	110 x 305 x 45
TTR-K-5	140 x 362	110 x 330 x 45
TTR-K-6	140 x 412	110 x 380 x 45
TTR-K-7	140 x 432	110 x 400 x 45
TTR-K-8	140 x 466	110 x 434 x 45
TTR-K-9	140 x 501	110 x 469 x 45

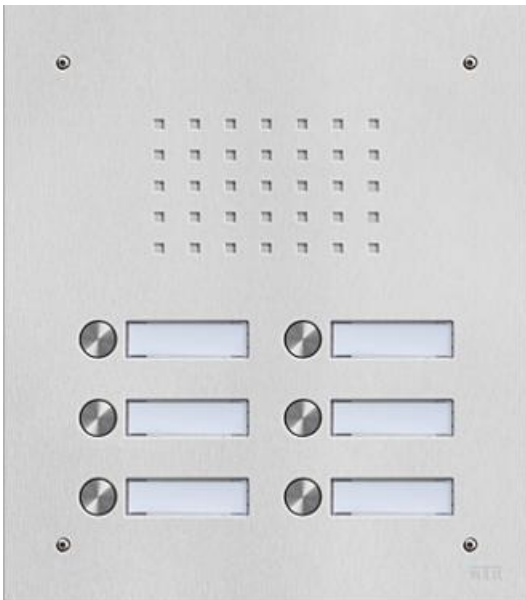

2-reihig

Standard-Türstationen für Audio-Sprechanlagen. Für 1 bis 16 Teilnehmer geeignet. Die Frontplatte besteht aus gebürstetem Edelstahl. Zum einfachen Austausch der Front älterer Softline Türstationen.

Typ/Kontakte	Front B x H (mm)	UP-Kasten B x H x T (mm)
TTR-K-4/2	220 x 216	184 x 180 x 45
TTR-K-6/2	220 x 251	184 x 215 x 45
TTR-K-8/2	220 x 291	184 x 255 x 45
TTR-K-10/2	220 x 324	184 x 288 x 45
TTR-K-12/2	220 x 360	184 x 324 x 45
TTR-K-14/2	220 x 396	184 x 360 x 45
TTR-K-16/2	220 x 432	184 x 396 x 45

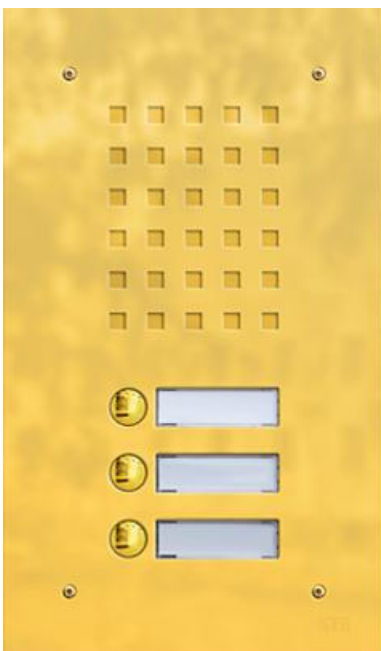

Standard Serie TTGS Titanmessing 1-reihig

Standard-Türstationen für Audio-Sprechanlagen. Für 1 bis 16 Teilnehmer geeignet. Die Frontplatte besteht aus poliertem Edelstahl mit PVD "Titanmessing".

Typ/Kontakte	Front B x H (mm)	UP-Kasten B x H x T (mm)
TTGS-1	160 x 216	120 x 176 x 45
TTGS-2	160 x 244	120 x 204 x 45
TTGS-3	160 x 272	120 x 232 x 45
TTGS-4	160 x 300	120 x 260 x 45
TTGS-5	160 x 328	120 x 288 x 45
TTGS-6	160 x 356	120 x 316 x 45
TTGS-7	160 x 384	120 x 344 x 45
TTGS-8	160 x 412	120 x 372 x 45

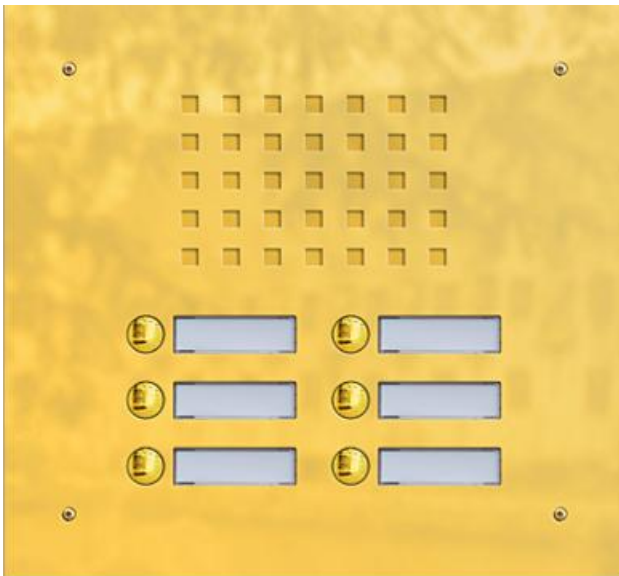

2-reihig

Standard-Türstationen für Audio-Sprechanlagen. Für 1 bis 16 Teilnehmer geeignet. Die Frontplatte besteht aus poliertem Edelstahl mit PVD "Titanmessing".

Typ/Kontakte	Front B x H (mm)	UP-Kasten B x H x T (mm)
TTGS-6/2	260 x 240	220 x 200 x 45
TTGS-8/2	260 x 268	220 x 228 x 45
TTGS-10/2	260 x 296	220 x 256 x 45
TTGS-12/2	260 x 324	220 x 284 x 45
TTGS-14/2	260 x 352	220 x 312 x 45
TTGS-16/2	260 x 380	220 x 340 x 45

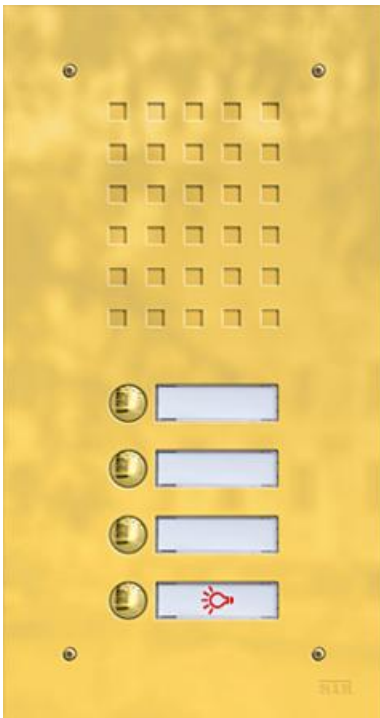

Standard Serie TTGS-L Titanmessing 1-reihig

Standard-Türstationen für Audio-Sprechanlagen. Für 1 bis 16 Teilnehmer geeignet. Die Frontplatte besteht aus poliertem Edelstahl mit PVD "Titanmessing".

Typ/Kontakte	Front B x H (mm)	UP-Kasten B x H x T (mm)
TTGS-1-L	160 x 244	120 x 204 x 45
TTGS-2-L	160 x 272	120 x 232 x 45
TTGS-3-L	160 x 300	120 x 260 x 45
TTGS-4-L	160 x 328	120 x 288 x 45
TTGS-5-L	160 x 356	120 x 316 x 45
TTGS-6-L	160 x 384	120 x 344 x 45
TTGS-7-L	160 x 412	120 x 372 x 45
TTGS-8-L	160 x 440	120 x 400 x 45

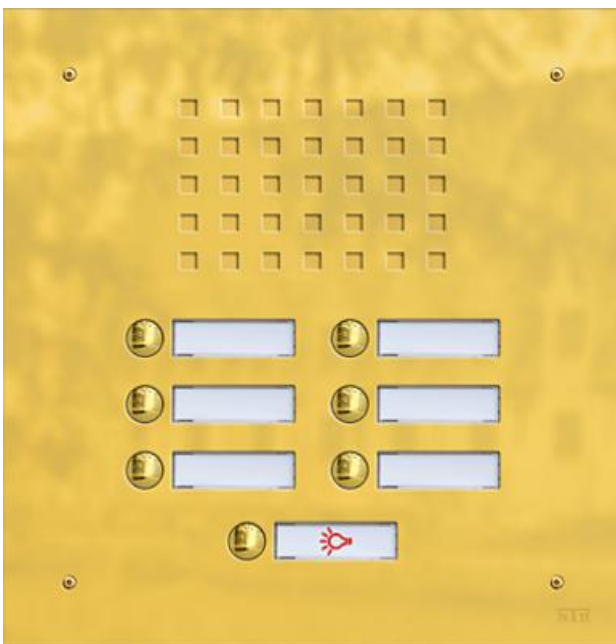

2-reihig

Standard-Türstationen für Audio-Sprechanlagen. Für 1 bis 16 Teilnehmer geeignet. Die Frontplatte besteht aus poliertem Edelstahl mit PVD "Titanmessing".

Typ/Kontakte	Front B x H (mm)	UP-Kasten B x H x T (mm)
TTGS-6/2-L	260 x 268	220 x 228 x 45
TTGS-8/2-L	260 x 296	220 x 256 x 45
TTGS-10/2-L	260 x 324	220 x 284 x 45
TTGS-12/2-L	260 x 352	220 x 312 x 45
TTGS-14/2-L	260 x 380	220 x 340 x 45
TTGS-16/2-L	260 x 408	220 x 368 x 45

Individuelle Sonderlösungen

Kundenspezifische Sonderanfertigungen von Anlagen. Millimetergenaue Fertigung auf Maß. Individuelle Bestückung für Sprechanlagen, Zutrittskontrolle und sonstige Komponenten. Vielfältige Materialien und Oberflächen. Ausführungen für unterschiedliche Montagearten.

Sprechanlagen

Phoneport TK-Anlagenaufschaltung



KDL-AB

Erweiterungen

Zubehör



AV3-B Taster



AV3 Schildeinlage



AV3 Lichteinlage

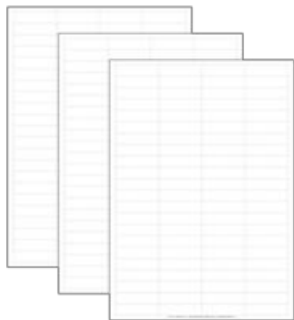

AV3 Etiketten



AV3 Schlüssel

Downloads

- **Robusto Produktmerkmale** 3.68 MB
- **Robusto Serie TTR** 0.2 MB
- **Robusto Serie TTR-L** 0.2 MB

- **Robusto Serie TTGS** 0.19 MB
- **Robusto Serie TTGS-L** 0.19 MB
- **Robusto Serie TTRK** 0.29 MB
- **Robusto Zubehör** 0.49 MB
- **STR Außenstationen Serviceformular** 0.09 MB

16.07.2024

<https://www.lippert.berlin/zentrale-produktseite>